

2023

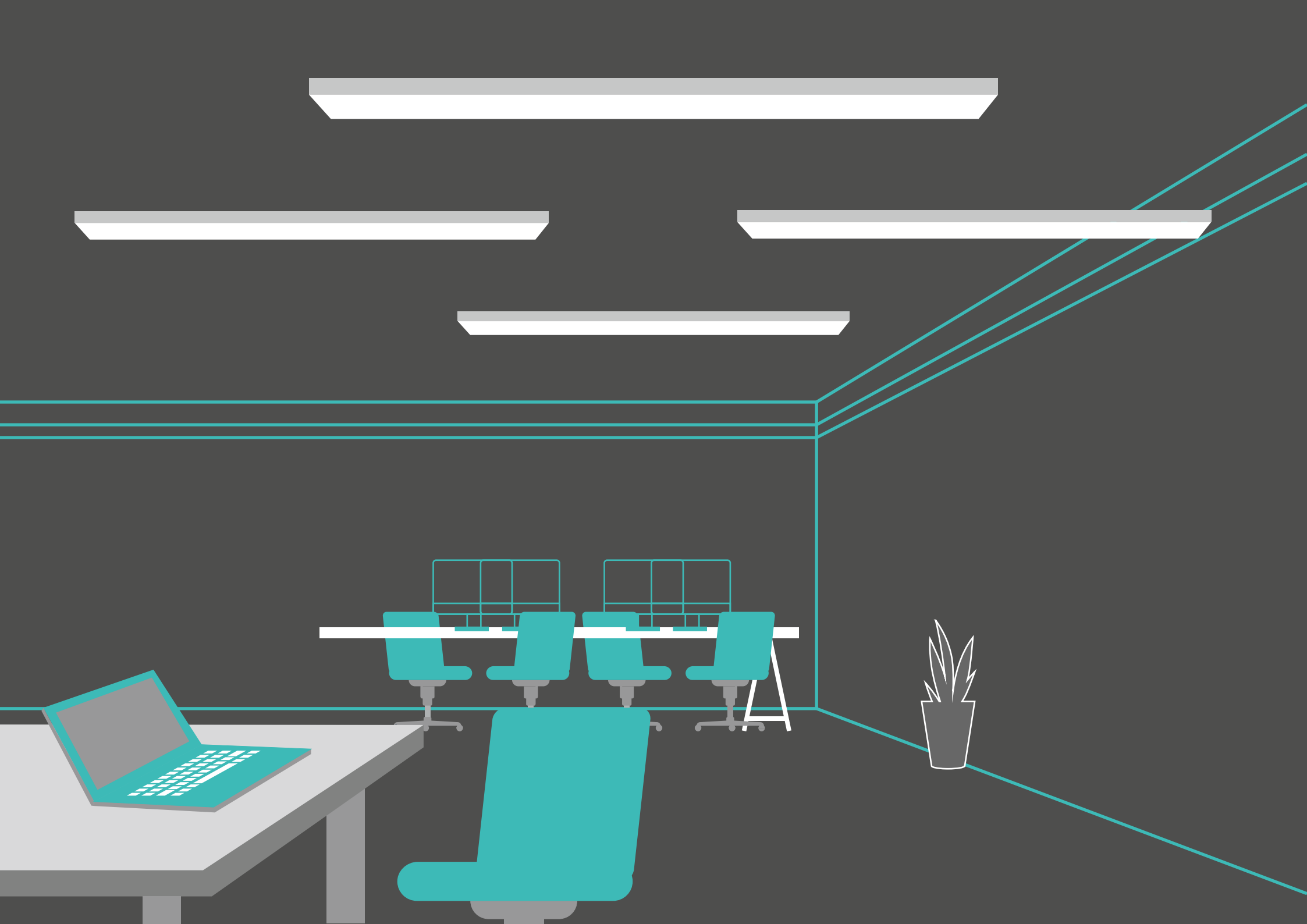

**ОФИСНЫЕ, ЖКХ
ТОРГОВЫЕ, ТРЕКОВЫЕ
ДИЗАЙНЕРСКИЕ**

СВЕТОДИОДНЫЕ СВЕТИЛЬНИКИ



О КОМПАНИИ

• ПРЕИМУЩЕСТВА КОМПАНИИ	3
• ПРЕИМУЩЕСТВА ПРОДУКЦИИ	5

ОФИСНО-ТОРГОВЫЕ

• DSO1	7
• DSO1 DOUBLE	9
• DSO1 SLIM	11
• DSO1 WEM	13
• DSO4 SLIM	15
• DSO4 INSIDE	17
• DSO4 BEDSIDE	19
• DSO8	21
• DSO8 DANGLE	23
• DSO9	25
• DSO9 CONTOUR	27
• DSO9 LINE	29
• DSO15 (step 300)	31
• DSO15 (step 450)	33
• DSO15 (step 500)	35
• DSO15 (step 600)	37

• DSO15 INSIDE (step 450)	39
• DSO15 INSIDE (step 500)	41
• DSO15 TUBE	43
• DSO15 CASE	45
• DSO16 RITEIL	47

ИНТЕРЬЕРНЫЕ

• DSO8 TABLET	49
• DSO8 RING	51

ДИЗАЙНЕРСКИЕ

• DSO16 DELTA	53
---------------	----

ЖКХ

• DSO5	55
• DSO5 A	57
• DSO6	59

ЖКХ НИЗКОВОЛЬТНЫЕ

• DSO6 DC	61
-----------	----

**НАШИ СВЕТИЛЬНИКИ
В ДЕЙСТВИИ**

63

Мы даём жизнь свету. TSC LUCH

На сайте вы всегда сможете скачать:

Паспорт



KCC

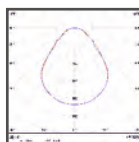

IES файл



Чертежи

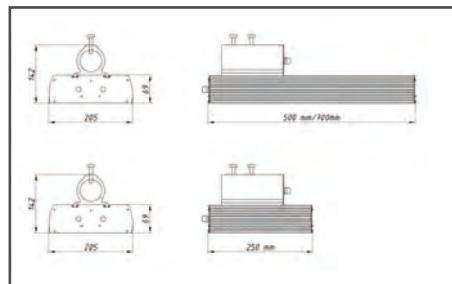

ПРЕИМУЩЕСТВА ПРОДУКЦИИ

- ЖЕСТКИЙ РЕГЛАМЕНТ ОТК КОНТРОЛЬ ВЕРИФИКАЦИОННЫЙ, ОПЕРАЦИОННЫЙ И
- КОНТРОЛЬ КАЧЕСТВА ГОТОВОЙ ПРОДУКЦИИ
- ИСПОЛЬЗОВАНИЕ КАЧЕСТВЕННЫХ СВЕТОДИОДОВ SAMSUNG, CREE И BRIDGELUX
- БЛОКИ ПИТАНИЯ ТАКИХ МАРОК, КАК: MEAN WELL, SOSEN
- АКТИВНЫЙ КОРРЕКТОР КОЭФФИЦИЕНТА МОЩНОСТИ
- СИСТЕМА МЯГКОГО И ПЛАВНОГО СТАРТА
- 1 СТЕПЕНЬ ЗАЩИТЫ ОТ ПОРАЖЕНИЯ ЭЛЕКТРИЧЕСКИМ ТОКОМ
- ЗАЩИТА ОТ ПРЕВЫШЕНИЯ ВХОДНОГО НАПРЯЖЕНИЯ ВЫШЕ 380В ДО 440В
- ЗАЩИТА ОТ КЗ И РАЗРЫВА НАГРУЗКИ
- УВЕЛИЧЕННЫЙ СВЕТОВОЙ ПОТОК ДОСТУПНА ОПЦИЯ ДИММИНГА И МИКРОВОЛНОВОГО ДАТЧИКА ДВИЖЕНИЯ
- ОКРАСКА В ЛЮБОЙ ЦВЕТ RAL, КАК ДОП. ОПЦИЯ
- ВАРИАТИВНОСТЬ КРЕПЛЕНИЯ

Наши серии офисных, торговых, трековых, дизайнерских и ЖКХ светильников имеют ряд весомых преимуществ:

- Энергоэффективность
- Универсальность
- Большой ресурс источников света
- Диапазон оптимальной рабочей температуры от -45°C до +40°C
- Устойчивость к воздействиям окружающей среды
- Виброустойчивость
- Современный дизайн
- Большое количество качественных конструктивных и светотехнических решений
- Исполнение светильников по индивидуальному техническому заданию заказчика

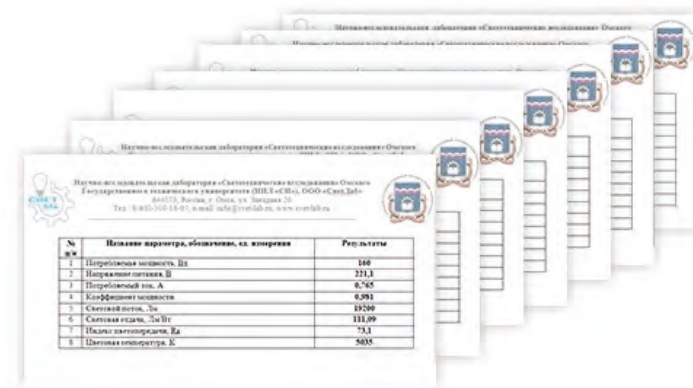

В освещении находить решение-это наша суть. TSC LUCH

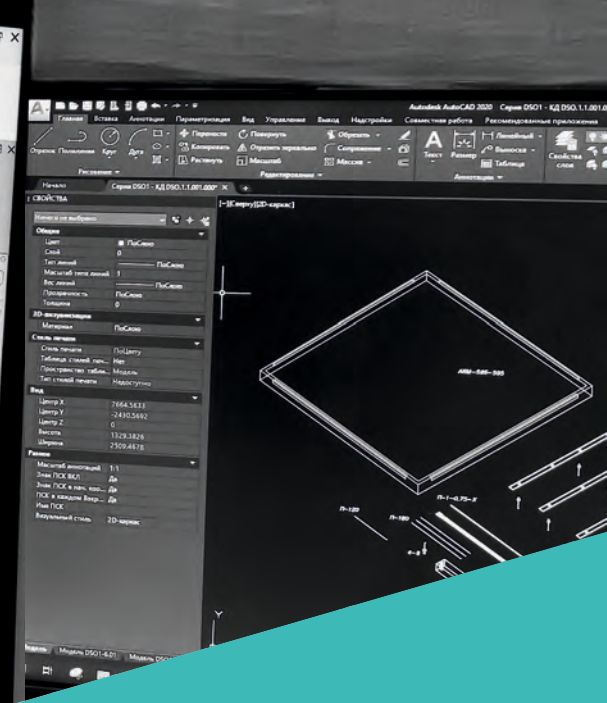
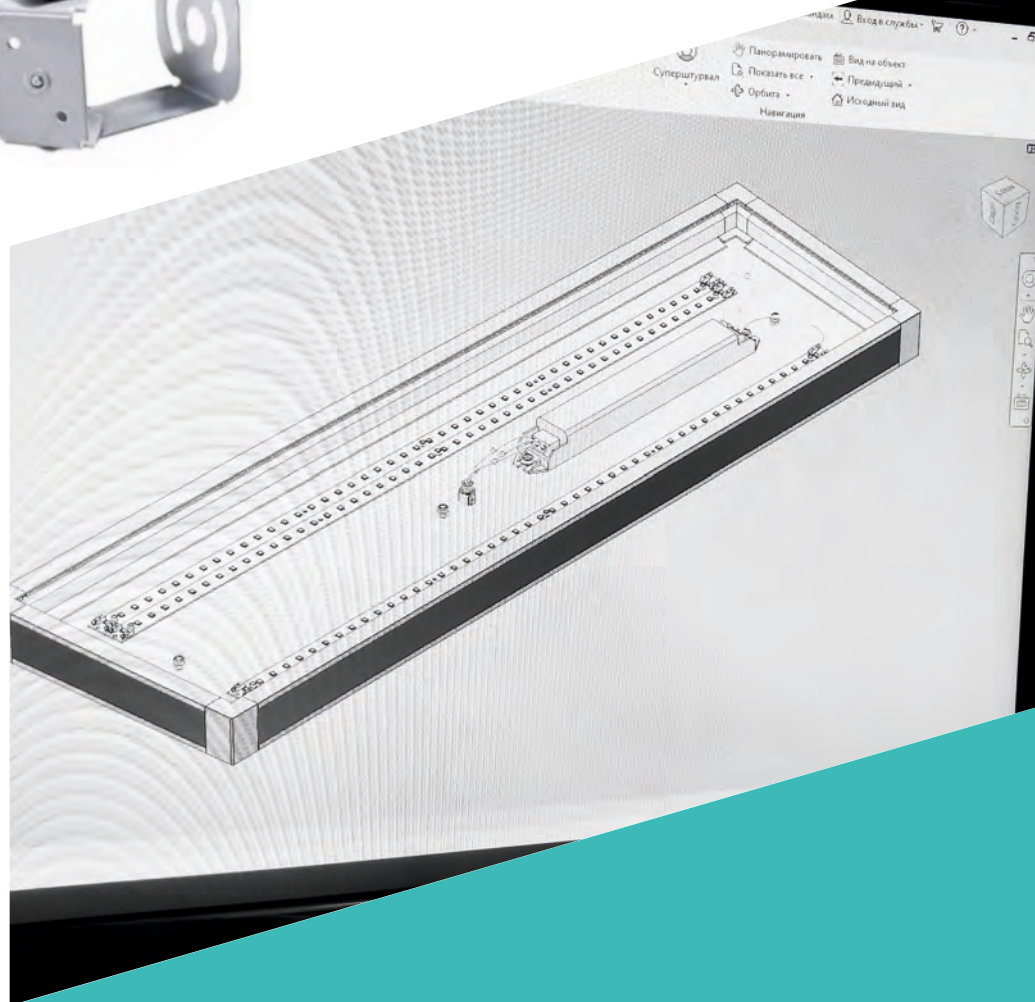



ОФИСНО-ТОРГОВЫЕ

СВЕТОДИОДНЫЕ СВЕТИЛЬНИКИ

DSO1

Серия DSO1 - это современные офисные светодиодные светильники для потолка типа "Армстронг", отвечающие всем требованиям и нормам РФ. Произведены в России на современном оборудовании группы компаний ТСЦ ЛУЧ. Укомплектованы светодиодными модулями и блоками питания российского производства. Благодаря низкому коэффициенту пульсации светильники не оказывают негативного влияния на здоровье человека и не приводят к быстрой утомляемости органов зрения. Корпус светильника изготовлен из металла толщиной 0.5 мм, покрыт порошковой краской.

Вариант крепления: накладной/встраиваемый

ДОПОЛНИТЕЛЬНАЯ ОПЦИЯ

- Защита свыше 380
- Блок аварийного питания
- Димминг
- Оптико-акустический датчик
- Микроволновый датчик

ОФИСНО-ТОРГОВЫЕ

DSO1

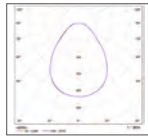

DSO1

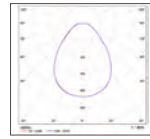

DSO1-6 IP 54

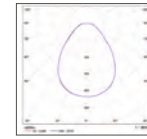

DSO1-2 eco

Модель	Габаритные размеры	Мощность	Световой поток	Вес
DSO1	595x595x40 mm	40 Вт	5700 Лм	2,6 кг
DSO1-1	595x595x40 mm	32 Вт	4600 Лм	2,6 кг
DSO1-3	595x595x40 mm	60 Вт	8100 Лм	2,6 кг
DSO1-4	595x595x40 mm	50 Вт	6800 Лм	2,6 кг
DSO1-5 IP 65	595x595x45 mm	50 Вт	6800 Лм	3,5 кг
DSO1-6 IP 54	595x595x45 mm	40 Вт	5700 Лм	3 кг
DSO1 eco	595x595x40 mm	52 Вт	5500 Лм	2,6 кг
DSO1-1 eco	595x595x40 mm	40 Вт	4400 Лм	2,6 кг
DSO1-2 eco	595x595x40 mm	35 Вт	3800 Лм	2,6 кг
DSO1-3 eco	595x595x40 mm	30 Вт	3400 Лм	2,6 кг



Степень защиты IP 30



Светодиоды SMD



Защита от короткого замыкания



Вариант крепления Накладной/встраиваемый



Степень защиты от поражения эл-им током 1 степень



Напряжение 176-264 VAC



Рассеиватель

Соты/микропризма/призма/опал



Срок службы 12 лет



Гарантия 5 лет



Цветовая температура 3000К/4000К/5000К



Пульсация < 1%



Материал Сталь с полимерным покрытием



Климатическое исполнение УХЛ 4



Накладной



Встраиваемое крепление



ОФИСНО-ТОРГОВЫЕ

СВЕТОДИОДНЫЕ СВЕТИЛЬНИКИ

DSO1 DOUBLE

Светильник внутреннего назначения со светодиодным источником: DSO 1 Double предназначен для общего освещения офисных, административных, торговых и других общественных помещений.

Вариант крепления: накладной/встраиваемый

ДОПОЛНИТЕЛЬНАЯ ОПЦИЯ

- Защита свыше 380
- Блок аварийного питания
- Димминг
- Оптико-акустический датчик
- Микроволновый датчик

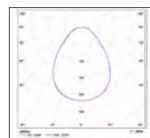

DSO1-1 DOUBLE

Модель	Габаритные размеры	Мощность	Световой поток	Вес
DSO1-1 DOUBLE	1195x595x40 mm	60 Вт	9920 Лм	5 кг
DSO1-2 DOUBLE	1195x595x40 mm	75 Вт	12400 Лм	5 кг
DSO1-3 DOUBLE	1195x595x40 mm	90 Вт	14880 Лм	5 кг
DSO1-1 DOUBLE eco	1195x595x40 mm	60 Вт	8970 Лм	5 кг
DSO1-2 DOUBLE eco	1195x595x40 mm	80 Вт	12300 Лм	5 кг
DSO1-3 DOUBLE eco	1195x595x40 mm	90 Вт	14760 Лм	5 кг



Накладной



Встраиваемое крепление



Степень защиты IP 30



Светодиоды SMD



Защита от короткого замыкания



Вариант крепления Накладной/встраиваемый



Степень защиты от поражения эл-им током 1 степень



Напряжение 176-264 VAC



Рассеиватель

Соты/микропризма/призма/опал



Срок службы 12 лет



Гарантия 5 лет



Цветовая температура 3000К/4000К/5000К



Пульсация < 1%



Материал Сталь с полимерным покрытием



Климатическое исполнение УХЛ 4



ОФИСНО-ТОРГОВЫЕ

СВЕТОДИОДНЫЕ СВЕТИЛЬНИКИ

DSO1 SLIM

Светильники светодиодные серии DSO1 Slim предназначены для освещения торговых площадей, офисных, хозяйственных и административных помещений. Основание светильника - листовая сталь, с полимерным покрытием. Боковые стенки и угловые соединители выполнены из пластика, нейтрально белого цвета. Укомплектованы LED модулями и драйвером Российского производства с гальванической развязкой.

Возможно изготовление размера корпуса светильника по ТЗ заказчика, а так же со степенью защиты IP54..

Вариант крепления: встраиваемый/ подвесной/к лотку (на винты М4).

ДОПОЛНИТЕЛЬНАЯ ОПЦИЯ

- Защита свыше 380
- Блок аварийного питания
- Димминг
- Оптико-акустический датчик
- Микроволновый датчик

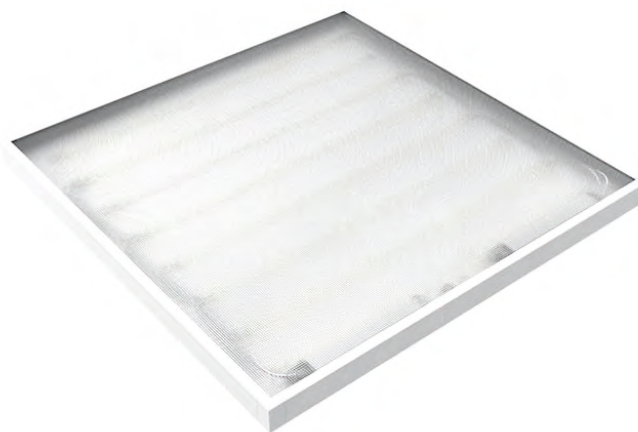
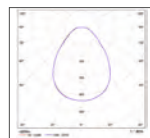

DSO1 SLIM

Модель	Габаритные размеры	Мощность	Световой поток	Вес
DSO1 SLIM	595x595x34 mm	64 Вт	9200 Лм	2,1 кг
DSO1-1 SLIM	595x595x34 mm	32 Вт	4600 Лм	2,1 кг



Степень защиты IP 40



Светодиоды SMD



Защита от короткого замыкания

Встроена в блок питания



Вариант крепления

Встраиваемый/подвесной/к лотку(на винты М4)



Степень защиты от поражения эл-им током 1 степень



Напряжение 176-264 VAC



Рассеиватель

Соты/микропризма/призма/опал



Срок службы 10 лет



Гарантия 3 года



Цветовая температура

3000К/4000К/5000К



Пульсация < 1%



Материал

Сталь с полимерным покрытием, пластик



Климатическое исполнение УХЛ 4



Подвесное крепление



Встраиваемое крепление



ОФИСНО-ТОРГОВЫЕ

СВЕТОДИОДНЫЕ СВЕТИЛЬНИКИ

DSO1 WEM

Светильник внутреннего назначения со светодиодным источником: DSO 1 WEM с равномерной засветкой предназначен для общего освещения офисных, административных, торговых и других общественных помещений.

Вариант крепления: встраиваемый

ДОПОЛНИТЕЛЬНАЯ ОПЦИЯ

- Защита свыше 380
- Блок аварийного питания
- Димминг
- Оптико-акустический датчик
- Микроволновый датчик

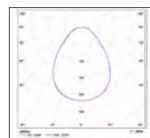

DSO1 WEM

Модель	Габаритные размеры	Мощность	Световой поток	Вес
DSO1 WEM	595x595x40 mm	40 Вт	4800 Лм	2,6 кг
DSO1-2 WEM	595x595x40 mm	50 Вт	5700 Лм	2,6 кг



Степень защиты IP 40



Светодиоды SMD



Защита от короткого замыкания

Встроена в блок питания



Вариант крепления

Встраиваемый



Степень защиты от поражения эл-им током 1 степень



Напряжение 176-264 VAC



Рассеиватель

Опал



Срок службы 12 лет



Гарантия 5 лет



Цветовая температура 5000K



Пульсация < 1%



Материал Сталь с полимерным покрытием



Климатическое исполнение УХЛ 4





ОФИСНО-ТОРГОВЫЕ

СВЕТОДИОДНЫЕ СВЕТИЛЬНИКИ

DSO4 SLIM

Светильники светодиодные серии DSO4 Slim предназначены для освещения торговых площадей, офисных, хозяйственных и административных помещений. Основание светильника - листовая сталь с полимерным покрытием. Боковые стенки и угловые соединители выполнены из пластика нейтрально белого цвета. Укомплектованы LED модулями и драйвером Российского производства с гальванической развязкой.

Возможно изготовление размера корпуса светильника по ТЗ заказчика, а так же со степенью защиты IP54.

Вариант крепления: встраиваемый/подвесной/к лотку (на винты М4).

ДОПОЛНИТЕЛЬНАЯ ОПЦИЯ

- Защита свыше 380
- Блок аварийного питания
- Димминг
- Оптико-акустический датчик
- Микроволновый датчик

ОФИСНО-ТОРГОВЫЕ

DSO4 SLIM

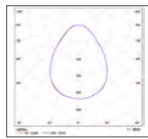

DSO4-1 SLIM

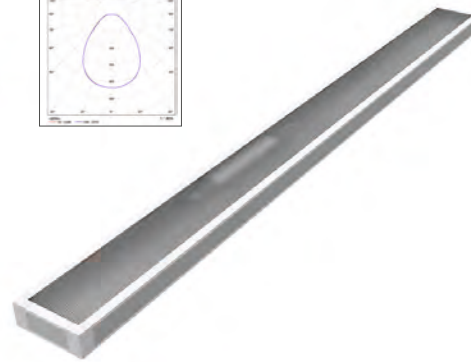
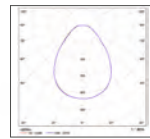

DSO4-5 SLIM

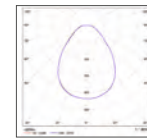

DSO4-6 H SLIM

Модель	Габаритные размеры	Мощность	Световой поток	Вес
DSO4-1 SLIM	595x180x34 mm	15 Вт	2000 Лм	0,8 кг
DSO4-2 SLIM	595x180x34 mm	20 Вт	2600 Лм	0,8 кг
DSO4-3 SLIM	595x180x34 mm	32 Вт	4600 Лм	0,8 кг
DSO4-4 SLIM	1150x100x34 mm	20 Вт	2600 Лм	1,1 кг
DSO4-5 SLIM	1150x100x34 mm	32 Вт	4600 Лм	1,1 кг
DSO4-6 SLIM	595x100x34 mm	15 Вт	1950 Лм	0,7 кг
DSO4-7 SLIM	595x100x34 mm	20 Вт	2600 Лм	0,7 кг
DSO4-8 SLIM	595x295x34 mm	15 Вт	2000 Лм	0,9 кг
DSO4-9 SLIM	595x295x34 mm	20 Вт	2600 Лм	0,9 кг
DSO4-10 SLIM	595x295x34 mm	32 Вт	4600 Лм	0,9 кг
DSO4-4 H SLIM	1150x100x34 mm	20 Вт	2600 Лм	2 кг
DSO4-6 H SLIM	595x100x34 mm	20 Вт	2600 Лм	1,5 кг



Подвесное крепление



Встраиваемое крепление



Степень защиты IP 40



Светодиоды SMD



Защита от короткого замыкания



Вариант крепления



Встраиваемый/подвесной/к лотку (на винты M4)

Степень защиты от поражения эл-им током 1 степень



Напряжение 176-264 VAC



Рассеиватель

Соты/микропризма/призма/опал



Срок службы 10 лет



Гарантия 3 года



Цветовая температура 3000K/4000K/5000K



Пульсация < 1%



Материал Сталь с полимерным покрытием-пластик



Климатическое исполнение УХЛ 4



ОФИСНО-ТОРГОВЫЕ

СВЕТОДИОДНЫЕ СВЕТИЛЬНИКИ

DSO4 INSIDE

Светильники внутреннего назначения со светодиодным источником: DSO 4 InSide предназначены для общего освещения офисных, административных, торговых и других общественных помещений.

Вариант крепления: встраиваемый

ДОПОЛНИТЕЛЬНАЯ ОПЦИЯ

- Защита свыше 380
- Блок аварийного питания
- Димминг
- Оптико-акустический датчик
- Микроволновый датчик
- Исполнение в любой цвет по шкале RAL

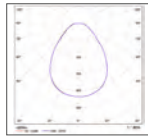

DSO4-1 INSIDE

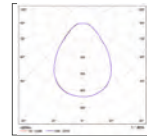

DSO4-3 INSIDE

Модель	Габаритные размеры	Мощность	Световой поток	Вес
DSO4-1 INSIDE	1290x240x70 mm	32 Вт	4880 Лм	5 кг
DSO4-2 INSIDE	1290x240x70 mm	50 Вт	7320 Лм	5 кг
DSO4-3 INSIDE	680x240x70 mm	18 Вт	2440 Лм	2,7 кг



Встраиваемое крепление



Степень защиты IP 40/20



Светодиоды SMD



Защита от короткого замыкания



Вариант крепления Встраиваемый



Степень защиты от поражения эл-им током 1 степень



Напряжение 176-264 VAC



Рассеиватель

Соты/микропризма/призма/опал



Срок службы 12 лет



Гарантия 5 лет



Цветовая температура 3000K/4000K/5000K



Пульсация < 1%



Материал Сталь с полимерным покрытием/пластик



Климатическое исполнение УХЛ 4



Светильник внутреннего назначения со светодиодным источником: тип DSO 4-1 Bedside предназначен для локального общего освещения прикроватной зоны.

Вариант крепления: навесной

ОФИСНО-ТОРГОВЫЕ

СВЕТОДИОДНЫЕ СВЕТИЛЬНИКИ

DSO4 BEDSIDE

ДОПОЛНИТЕЛЬНАЯ ОПЦИЯ

- Защита свыше 380
- Блок аварийного питания
- Димминг
- Оптико-акустический датчик
- Микроволновый датчик
- Исполнение в любой цвет по шкале RAL



DSO4-1 BEDSIDE

Модель	Габаритные размеры	Мощность	Световой поток	Вес
DSO4-1 BEDSIDE	608x191x125 mm	32/10 Вт	5600/1750 Лм	3 кг



Степень защиты
IP 40



Свето-диоды
SMD



Защита от короткого замыкания
Встроена в блок питания



Вариант крепления
Навесной



Степень защиты от поражения эл-им током
1 степень



Напря-жение
176-264 VAC



Рассеива-тель
Опал



Срок службы
12 лет



Гарантия
5 лет



Цветовая темпе-ратура
3000К/4000К/5000К



Пульсация
< 1%



Материал
Сталь с полимерным покрытием



Климати-ческое исполнение
УХЛ 4



ОФИСНО-ТОРГОВЫЕ

СВЕТОДИОДНЫЕ СВЕТИЛЬНИКИ

DSO8

Для освещения торговых площадок и залов, супермаркетов и магазинов нашей компанией были разработаны светильники DSO8. Данные осветительные приборы обладают двумя основными показателями качества: эффективность - позволяет более естественно передавать цветовую гамму предметов, а также обеспечивает равномерный световой поток и достаточный уровень освещенности в торговых помещениях; экономичность - обеспечивает низкое потребление энергии и минимальные затраты на обслуживание системы освещения. Корпус светильников выполнен из алюминия с полимерным покрытием, рассеиватель-монолитный поликарбонат.

Вариант крепления: встраиваемый

ДОПОЛНИТЕЛЬНАЯ ОПЦИЯ

- Защита свыше 380
- Блок аварийного питания
- Димминг
- Оптико-акустический датчик
- Микроволновый датчик

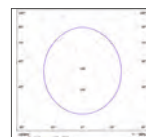
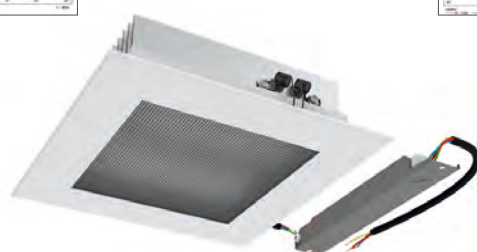
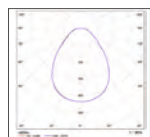
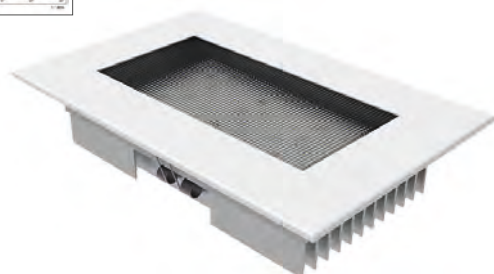
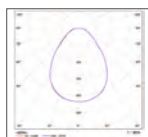

DSO8-1 (DOWNLIGHT)

DSO8-2 (DOWNLIGHT)

DSO8-3

Модель	Габаритные размеры	Мощность	Световой поток	Вес
DSO8-1 (DOWNLIGHT)	259x169x55 mm	40 Вт	2560 Лм	1,5 кг
DSO8-2 (DOWNLIGHT)	230x230x65 mm	20 Вт	2600 Лм	1,5 кг
DSO8-3	D137x30 mm	6 Вт	732 Лм	0,6 кг
DSO8-4	D137x30 mm	11 Вт	1342 Лм	0,6 кг
DSO8-6	D187x39 mm	17 Вт	2210 Лм	0,6 кг
DSO8-7	D187x39 mm	22 Вт	2860 Лм	0,6 кг
DSO8-8	D224x42 mm	17 Вт	2210 Лм	0,6 кг
DSO8-9	D224x42 mm	22 Вт	2860 Лм	0,6 кг
DSO8-10	D224x42 mm	27 Вт	3510 Лм	0,6 кг
DSO8-11	D224x42 mm	32 Вт	4160 Лм	0,6 кг



Степень защиты IP 20



Свето-диоды SMD



Защита от короткого замыкания

Встроена в блок питания



Вариант крепления

Встраиваемый



Степень защиты от поражения эл-им током 1 степень



Напряжение 176-264 VAC



Рассеиватель Микропризма/опал



Срок службы 12 лет



Гарантия 5 лет



Цветовая температура 3000K/4000K/5000K



Пульсация < 1%



Материал Алюминий с полимерным покрытием



Климатическое исполнение УХЛ 4





ОФИСНО-ТОРГОВЫЕ

СВЕТОДИОДНЫЕ СВЕТИЛЬНИКИ

DSO8 DANGLE

Светильник внутреннего назначения со светодиодным источником: DSO8 Dangle предназначен для общего освещения офисных, административных, торговых и других общественных помещений.

Вариант крепления: подвесной

ДОПОЛНИТЕЛЬНАЯ ОПЦИЯ

- Защита свыше 380
- Блок аварийного питания
- Димминг
- Оптико-акустический датчик
- Микроволновый датчик
- Исполнение в любой цвет по шкале RAL

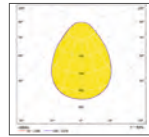
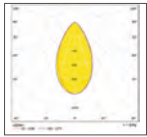
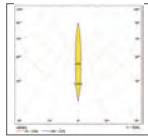

DSO8-1 DANGLE

Модель	Габаритные размеры	Мощность	Световой поток	Вес
DSO8-1 DANGLE	D110x200 mm	18 Вт	2720 Лм	3,4 кг
DSO8-2 DANGLE	D110x200 mm	28 Вт	4230 Лм	3,4 кг



Степень защиты IP 40



Светодиоды SMD



Защита от короткого замыкания



Встроена в блок питания
Вариант крепления
Подвесной



Степень защиты от поражения эл-им током 1 степень



Напряжение 176-264 VAC



Рассеиватель
Прозрачный (матированный)



Срок службы 12 лет



Гарантия 5 лет



Цветовая температура 3000К/4000К/5000К



Пульсация < 1%



Материал Алюминий



Климатическое исполнение УХЛ 4





ОФИСНО-ТОРГОВЫЕ

СВЕТОДИОДНЫЕ СВЕТИЛЬНИКИ

DSO9

Серия DSO9 – это офисные светодиодные светильники в прочном стальном корпусе. Укомплектованы светодиодными модулями и блоками питания российского производства. Предназначены для освещения офисных, торговых, развлекательных центров, административных зданий, магазинов, учебных и медицинских учреждений и других общественных зданий. Полное отсутствие вредного эффекта низкочастотных пульсаций позволяет исключить усталость глаз при работе в таком освещении, что немаловажно для офисных и учебных помещений.

Вариант крепления: встраиваемый/накладной/кронштейн

ДОПОЛНИТЕЛЬНАЯ ОПЦИЯ

- Защита свыше 380
- Блок аварийного питания
- Димминг
- Оптико-акустический датчик
- Микроволновый датчик

ОФИСНО-ТОРГОВЫЕ DSO9

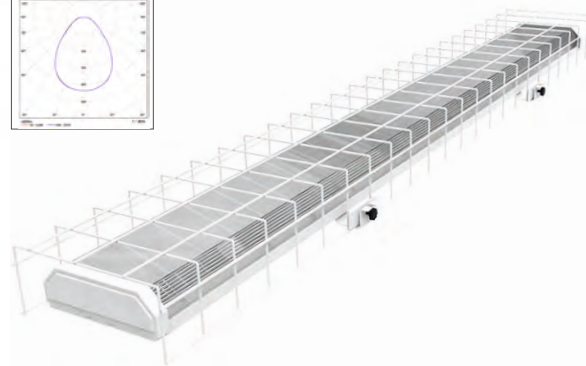
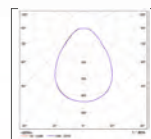
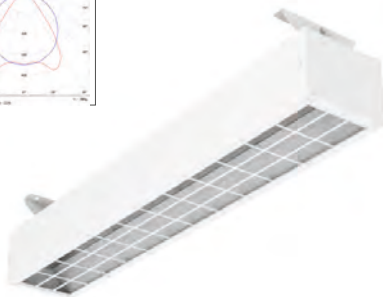
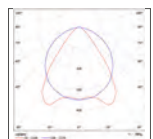
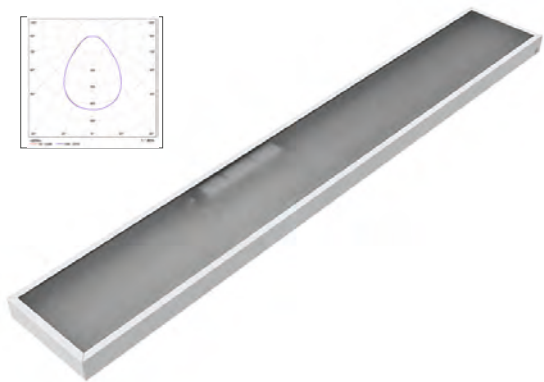
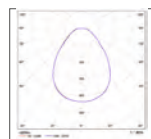

DSO9

DSO9-1 OLYMPIC

DSO9 SPORT

Модель	Габаритные размеры	Мощность	Световой поток	Вес
DSO9	1200x180x40 mm	40 Вт	5700 Лм	2 кг
DSO9-1	1200x180x40 mm	60 Вт	8100 Лм	2 кг
DSO9-2	1200x180x40 mm	32 Вт	4600 Лм	2 кг
DSO9-4	1200x180x40 mm	50 Вт	6800 Лм	2 кг
DSO9 IP54	1200x180x45 mm	40 Вт	5700 Лм	2,5 кг
DSO9 eco	1200x180x40 mm	52 Вт	5500 Лм	2 кг
DSO9-1 eco	1200x180x40 mm	40 Вт	4400 Лм	2 кг
DSO9-2 eco	1200x180x40 mm	35 Вт	3800 Лм	2 кг
DSO9-3 eco	1200x180x40 mm	30 Вт	3400 Лм	2 кг
DSO9-1 OLYMPIC	1040x176x201 mm	72 Вт	10000 Лм	7,4 кг
DSO9-5 SPORT	1290x190x80 mm	50 Вт	6800 Лм	3 кг



Степень защиты IP 30



Светодиоды SMD



Защита от короткого замыкания



Вариант крепления Встраиваемый/накладной/кронштейн



Степень защиты от поражения эл-им током 1 степень



Напряжение 176-264 VAC



Рассеиватель Соты/микропризма/призма/опал



Срок службы 12 лет



Гарантия 5 лет



Цветовая температура 3000K/4000K/5000K



Пulsация < 1%



Материал Сталь с полимерным покрытием



Климатическое исполнение УХЛ 4



Встраиваемое крепление



Кронштейн



Накладной



ОФИСНО-ТОРГОВЫЕ

СВЕТОДИОДНЫЕ СВЕТИЛЬНИКИ

DSO9 CONTOUR

Серия DSO9 Contour – это офисные светодиодные светильники в корпусе из листовой стали, окрашенный в белый цвет. Рассеиватель из прозрачного полистирола, изготовлен методом экструзии. Торцевины белого цвета из ударопрочного полистирола, крепятся к основанию с помощью винтов. Укомплектованы светодиодными модулями и блоками питания российского производства. Предназначены для освещения офисных, торговых, развлекательных центров, административных зданий, магазинов, учебных и медицинских учреждений и других общественных зданий. Полное отсутствие вредного эффекта низкочастотных пульсаций позволяет исключить усталость глаз при работе в таком освещении, что немаловажно для офисных и учебных помещений.

Вариант крепления: накладной

ДОПОЛНИТЕЛЬНАЯ ОПЦИЯ

- Защита свыше 380
- Блок аварийного питания
- Димминг
- Оптико-акустический датчик
- Микроволновый датчик

ОФИСНО-ТОРГОВЫЕ DSO9 CONTOUR

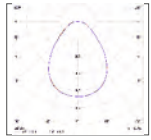

DSO9 CONTOUR

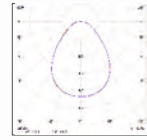

DSO9-1 CONTOUR

Модель	Габаритные размеры	Мощность	Световой поток	Вес
DSO9 CONTOUR	1265x160x70 mm	40 Вт	5700 Лм	2 кг
DSO9-1 CONTOUR	1265x160x70 mm	60 Вт	8800 Лм	2 кг
DSO9-2 CONTOUR	1265x160x70 mm	32 Вт	4600 Лм	2 кг
DSO9-4 CONTOUR	1265x160x70 mm	50 Вт	6800 Лм	2 кг

-  Степень защиты IP 20
-  Светодиоды SMD
-  Защита от короткого замыкания
-  Встроена в блок питания
-  Вариант крепления Накладной
-  Степень защиты от поражения эл-им током 1 степень
-  Напряжение 176-264 VAC
-  Рассеиватель Прозрачный
-  Срок службы 12 лет
-  Гарантия 5 лет
-  Цветовая температура 3000К/4000К/5000К
-  Пульсация < 1%
-  Материал Сталь с полимерным покрытием
-  Климатическое исполнение УХЛ 4





ОФИСНО-ТОРГОВЫЕ

СВЕТОДИОДНЫЕ СВЕТИЛЬНИКИ

DSO9 LINE

Светодиодный светильник DSO9-1 Line применяется для освещения офисных, административных, торговых и других общественных помещений. Корпус выполнен из листовой стали, окрашенной в белый цвет. Равномерное свечение обеспечивает светорассеивающий поликарбонат.

Вариант крепления: накладной

ДОПОЛНИТЕЛЬНАЯ ОПЦИЯ

- Защита свыше 380
- Блок аварийного питания
- Димминг
- Оптико-акустический датчик
- Микроволновый датчик

ОФИСНО-ТОРГОВЫЕ DSO9 LINE

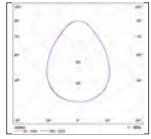

DSO9-1 LINE

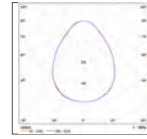

DSO9-2 LINE

Модель	Габаритные размеры	Мощность	Световой поток	Вес
DSO9-1 LINE	592x118x40 mm	16 Вт	2200 Лм	0,5 кг
DSO9-2 LINE	1145x118x40 mm	32 Вт	4400 Лм	1 кг



Степень защиты IP 40



Светодиоды SMD



Защита от короткого замыкания



Вариант крепления Накладной



Степень защиты от поражения эл-им током 1 степень



Напряжение 176-264 VAC



Рассеиватель Прозрачный/опал



Срок службы 12 лет



Гарантия 5 лет



Цветовая температура 3000К/4000К/5000К



Пульсация < 1%



Материал Поликарбонат/сталь в полимерной окраске



Климатическое исполнение УХЛ 4



Накладной



ОФИСНО-ТОРГОВЫЕ

СВЕТОДИОДНЫЕ СВЕТИЛЬНИКИ

DSO15 (step 300)

Светодиодные светильники серии DSO15 предназначены для освещения торговых площадей, офисных, хозяйственных и административных помещений. Корпус светильника изготовлен из анодированного алюминиевого профиля толщиной 1,5 мм. Возможность соединять светильники между собой позволяет собирать модульные световые системы разных форм и размеров в соответствии с требованиями заказчика.

Рассеиватель: опал/соты.

Данный светильник может изготавливаться на профилях разного размера, мм:

- 50x50
- 50x70

Вариант крепления: тросовой подвес/кронштейн*/накладной*

*-крепление по согласованию

ДОПОЛНИТЕЛЬНАЯ ОПЦИЯ

- Защита свыше 380
- Блок аварийного питания
- Димминг
- Оптико-акустический датчик
- Микроволновый датчик
- Исполнение в любой цвет по шкале RAL
- Разработка индивидуального крепления

ОФИСНО-ТОРГОВЫЕ DSO15 (step 300)

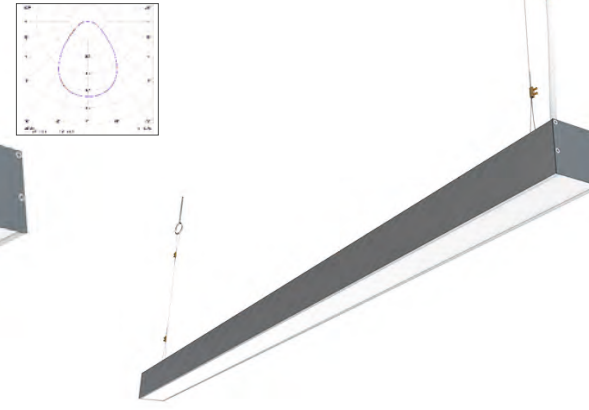
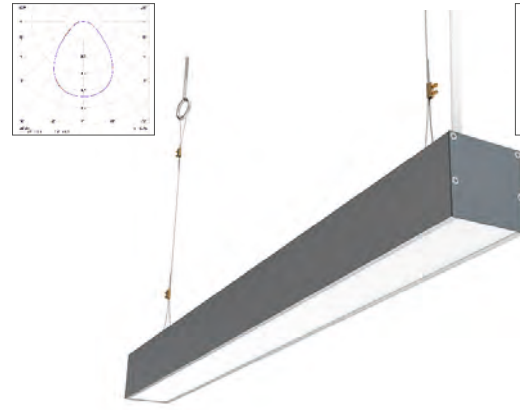
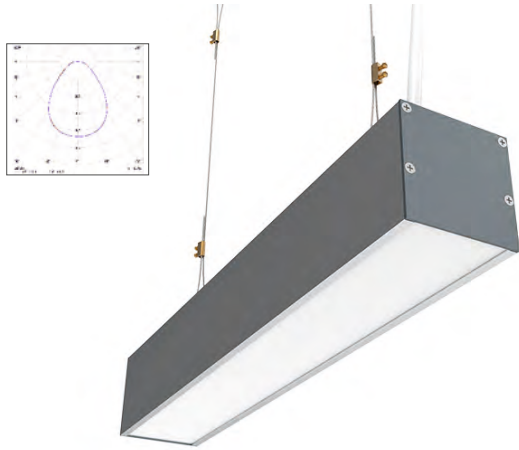

DSO15-1 300 (step 300)

DSO15-1 600 (step 300)

DSO15-2 1200 (step 300)

Модель	Габаритные размеры	Мощность	Световой поток	Вес
DSO15-1 300 (step 300)	303x50x50/70 mm	10 Вт	1622 Лм	0,6 кг
DSO15-1 600 (step 300)	603x50x50/70 mm	20 Вт	3244 Лм	0,8 кг
DSO15-1 900 (step 300)	903x50x50/70 mm	30 Вт	4866 Лм	1,3 кг
DSO15-2 1200 (step 300)	1203x50x50/70 mm	40 Вт	6488 Лм	1,5 кг
DSO15-3 1500 (step 300)	1503x50x50/70 mm	50 Вт	8110 Лм	1,5 кг
DSO15-3 1800 (step 300)	1803x50x50/70 mm	60 Вт	9732 Лм	2,5 кг
DSO15-4 2100 (step 300)	2103x50x50/70 mm	70 Вт	11354 Лм	2,5 кг

-  Степень защиты IP 40
-  Светодиоды SMD
-  Защита от короткого замыкания
-  Встроена в блок питания
-  Вариант крепления
-  Тросовой подвес/кронштейн/накладной
-  Степень защиты от поражения эл-им током 1 степень
-  Напряжение 176-264 VAC
-  Рассеиватель Опал/соты
-  Срок службы 12 лет
-  Гарантия 5 лет
-  Цветовая температура 3000К/4000К/5000К
-  Пульсация < 1%
-  Материал Анодированный алюминий
-  Климатическое исполнение УХЛ 4

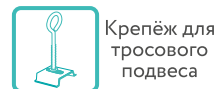



ОФИСНО-ТОРГОВЫЕ

СВЕТОДИОДНЫЕ СВЕТИЛЬНИКИ

DSO15 (step 450)

Светодиодные светильники серии DSO15 предназначены для освещения торговых площадей, офисных, хозяйственных и административных помещений. Корпус светильника изготовлен из анодированного алюминиевого профиля толщиной 1,5 мм. Возможность соединять светильники между собой позволяет собирать модульные световые системы разных форм и размеров в соответствии с требованиями заказчика.

Рассеиватель: опал/соты.

Данный светильник может изготавливаться на профилях разного размера, мм:

- 50x50
- 50x70

Вариант крепления: тросовой подвес/кронштейн*/накладной*

*-крепление по согласованию

ДОПОЛНИТЕЛЬНАЯ ОПЦИЯ

- Защита свыше 380
- Блок аварийного питания
- Димминг
- Оптико-акустический датчик
- Микроволновый датчик
- Исполнение в любой цвет по шкале RAL
- Разработка индивидуального крепления

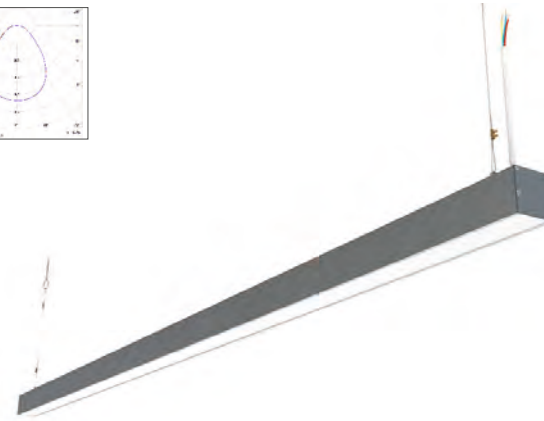
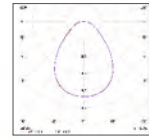
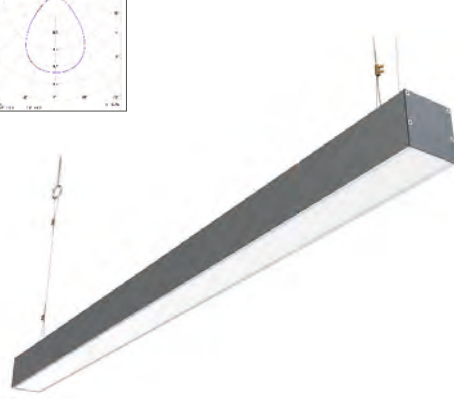
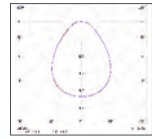
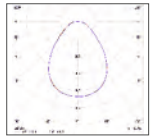

DSO15-1 450 (step 450)

DSO15-1 900 (step 450)

DSO15-2 1800 (step 450)

Модель	Габаритные размеры	Мощность	Световой поток	Вес
DSO15-1 450 (step 450)	453x50x50/70 mm	18 Вт	2800 Лм	1 кг
DSO15-1 900 (step 450)	903x50x50/70 mm	36 Вт	5600 Лм	1,3 кг
DSO15-2 1350 (step 450)	1353x50x50/70 mm	54 Вт	8400 Лм	2 кг
DSO15-3 1800 (step 450)	1803x50x50/70 mm	72 Вт	11200 Лм	2,5 кг
DSO15-4 2250 (step 450)	2533x50x50/70 mm	90 Вт	14000 Лм	3 кг



Степень защиты IP 40



Светодиоды SMD



Защита от короткого замыкания

Встроена в блок питания



Вариант крепления

Тросовой подвес/кронштейн/накладной



Степень защиты от поражения эл-им током 1 степень



Напряжение 176-264 VAC



Рассеиватель Опал/соты



Срок службы 12 лет



Гарантия 5 лет



Цветовая температура 3000K/4000K/5000K



Пульсация < 1%



Материал Анодированный алюминий



Климатическое исполнение УХЛ 4



Накладной



Кронштейн



Крепёж для тросовой подвеса



ОФИСНО-ТОРГОВЫЕ

СВЕТОДИОДНЫЕ СВЕТИЛЬНИКИ

DSO15 (step 500)

Светодиодные светильники серии DSO15 предназначены для освещения торговых площадей, офисных, хозяйственных и административных помещений. Корпус светильника изготовлен из анодированного алюминиевого профиля толщиной 1,5 мм. Возможность соединять светильники между собой позволяет собирать модульные световые системы разных форм и размеров в соответствии с требованиями заказчика.

Рассеиватель: опал/соты.

Данный светильник может изготавливаться на профилях разного размера, мм:

- 50x50
- 50x70

Вариант крепления: тросовой подвес/кронштейн*/накладной*

*-крепление по согласованию

ДОПОЛНИТЕЛЬНАЯ ОПЦИЯ

- Защита свыше 380
- Блок аварийного питания
- Димминг
- Оптико-акустический датчик
- Микроволновый датчик
- Исполнение в любой цвет по шкале RAL
- Разработка индивидуального крепления

ОФИСНО-ТОРГОВЫЕ DSO15 (step 500)

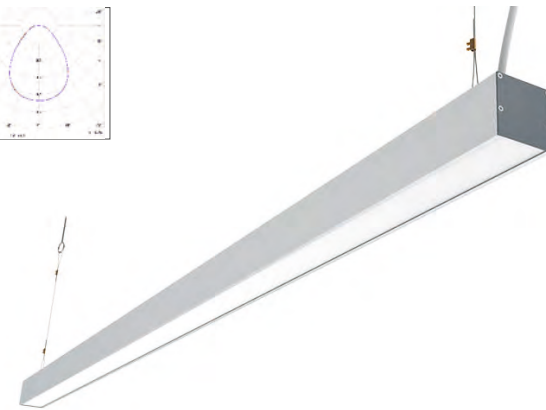
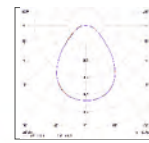
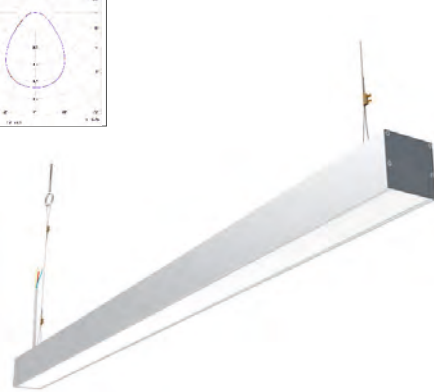
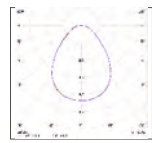
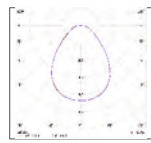

DSO15-1 500 (step 500)

DSO15-2 1000 (step 500)

DSO15-3 1500 (step 500)

Модель	Габаритные размеры	Мощность	Световой поток	Вес
DSO15-1 500 (step 500)	503x50x50/70 mm	18 Вт	2800 Лм	1 кг
DSO15-2 1000 (step 500)	1003x50x50/70 mm	36 Вт	5600 Лм	1,3 кг
DSO15-3 1500 (step 500)	1503x50x50/70 mm	54 Вт	8400 Лм	2 кг
DSO15-4 2000 (step 500)	2003x50x50/70 mm	72 Вт	11200 Лм	2,5 кг



Степень защиты IP 40



Светодиоды SMD



Защита от короткого замыкания



Встроена в блок питания
Вариант крепления
Тросовой подвес/
кронштейн/накладной



Степень защиты от поражения эл-им током 1 степень



Напряжение 176-264 VAC



Рассеиватель Опал/соты



Срок службы 12 лет



Гарантия 5 лет



Цветовая температура 3000K/4000K/5000K



Пulsация < 1%



Материал Анодированный алюминий



Климатическое исполнение УХЛ 4



Накладной



Кронштейн



Крепёж для тросового подвеса



ОФИСНО-ТОРГОВЫЕ

СВЕТОДИОДНЫЕ СВЕТИЛЬНИКИ

DSO15 (step 600)

Светодиодные светильники серии DSO15 предназначены для освещения торговых площадей, офисных, хозяйственных и административных помещений. Корпус светильника изготовлен из анодированного алюминиевого профиля толщиной 1,5 мм. Возможность соединять светильники между собой позволяет собирать модульные световые системы разных форм и размеров в соответствии с требованиями заказчика.

Рассеиватель: опал/соты.

Данный светильник может изготавливаться на профилях разного размера, мм:

- 50x50
- 50x70

Вариант крепления: тросовой подвес/кронштейн*/накладной*

*-крепление по согласованию

ДОПОЛНИТЕЛЬНАЯ ОПЦИЯ

- Защита свыше 380
- Блок аварийного питания
- Димминг
- Оптико-акустический датчик
- Микроволновый датчик
- Исполнение в любой цвет по шкале RAL
- Разработка индивидуального крепления

ОФИСНО-ТОРГОВЫЕ DSO15 (step 600)

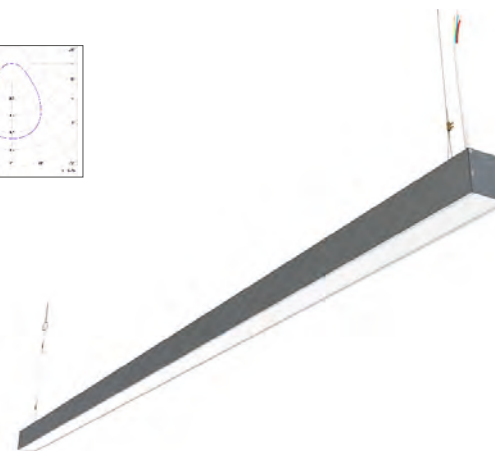
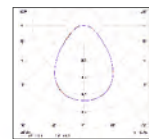
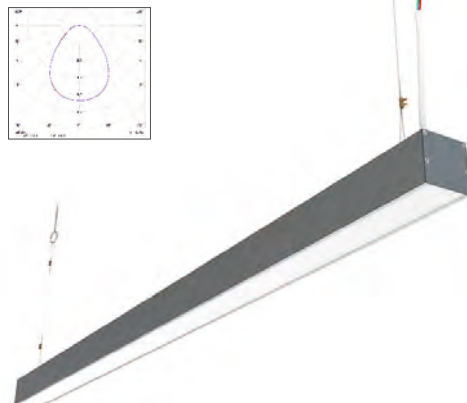
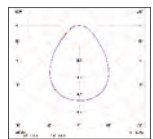
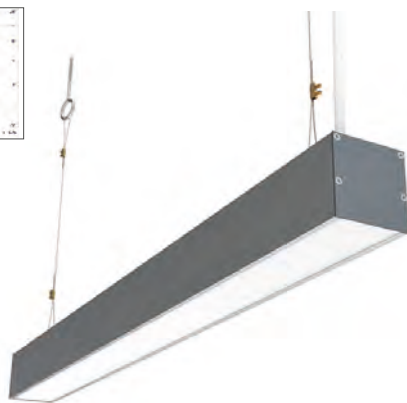
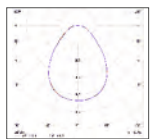

DSO15-1 600 (step 600)

DSO15-2 1200 (step 600)

DSO15-3 1500 (step 500)

Модель	Габаритные размеры	Мощность	Световой поток	Вес
DSO15-1 600 (step 600)	603x50x50/70 mm	20 Вт	3244 Лм	0,8 кг
DSO15-2 1200 (step 600)	1203x50x50/70 mm	40 Вт	6488 Лм	1,5 кг
DSO15-3 1800 (step 600)	1803x50x50/70 mm	60 Вт	9732 Лм	2,5 кг
DSO15-4 2400 (step 600)	2403x50x50/70 mm	80 Вт	12976 Лм	3 кг



Степень защиты IP 40



Светодиоды SMD



Защита от короткого замыкания



Вариант крепления



Тросовой подвес/кронштейн/накладной



Степень защиты от поражения эл-им током 1 степень



Напряжение 176-264 VAC



Рассеиватель Опал/соты



Срок службы 12 лет



Гарантия 5 лет



Цветовая температура 3000K/4000K/5000K



Пульсация < 1%



Материал Анодированный алюминий



Климатическое исполнение УХЛ 4



Накладной



Кронштейн



Крепёж для тросового подвеса



ОФИСНО-ТОРГОВЫЕ

СВЕТОДИОДНЫЕ СВЕТИЛЬНИКИ

DSO15 INSIDE (step 450)

Светильник внутреннего назначения со светодиодным источником: DSO 15 InSide предназначен для общего или комбинированного освещения помещений общественно-административных зданий, офисов, предприятий торговли.

Данный светильник может изготавливаться на профилях разного размера, мм:

- 70x50
- 70x70

Вариант крепления: встраиваемый

ДОПОЛНИТЕЛЬНАЯ ОПЦИЯ

- Защита свыше 380
- Блок аварийного питания
- Димминг
- Оптико-акустический датчик
- Микроволновый датчик
- Исполнение в любой цвет по шкале RAL

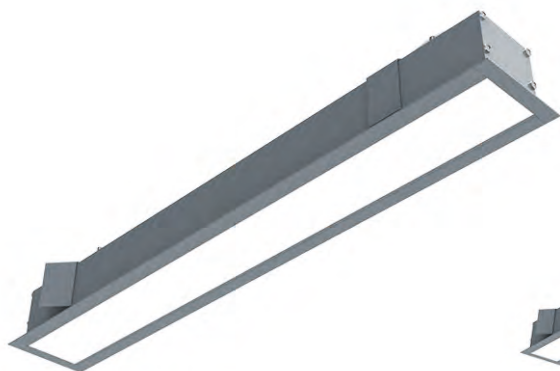

DSO15-1 INSIDE 450 (step 450)



DSO15-1 INSIDE 900 (step 450)



DSO15-3 INSIDE 1800 (step 450)

Модель	Габаритные размеры	Мощность	Световой поток	Вес
DSO15-1 INSIDE 450 (step 450)	470x70x50/70 mm	18 Вт	2800 Лм	1 кг
DSO15-1 INSIDE 900 (step 450)	920x70x50/70 mm	36 Вт	5600 Лм	1,4 кг
DSO15-2 INSIDE 1350 (step 450)	1370x70x50/70 mm	54 Вт	8400 Лм	2,1 кг
DSO15-3 INSIDE 1800 (step 450)	1820x70x50/70 mm	72 Вт	11200 Лм	2,7 кг
DSO15-4 INSIDE 2250 (step 450)	2270x70x50/70 mm	90 Вт	14250 Лм	3,1 кг



Встраиваемое крепление



Степень защиты IP 40



Свето-диоды SMD



Защита от короткого замыкания

Встроена в блок питания



Вариант крепления

Встраиваемый



Степень защиты от поражения эл-им током 1 степень



Напря-жение 176-264 VAC



Рассеива-тель Опал



Срок службы 12 лет



Гарантия 5 лет



Цветовая темпе-ратура 3000К/4000К/5000К



Пульсация < 1%



Материал Алюминий с полимерным покрытием



Климати-ческое исполнение УХЛ 4



ОФИСНО-ТОРГОВЫЕ

СВЕТОДИОДНЫЕ СВЕТИЛЬНИКИ

DSO15 INSIDE (step 500)

Светильник внутреннего назначения со светодиодным источником: DSO 15 InSide предназначен для общего или комбинированного освещения помещений общественно-административных зданий, офисов, предприятий торговли.

Данный светильник может изготавливаться на профилях разного размера, мм:

- 70x50
- 70x70

Вариант крепления: встраиваемый

ДОПОЛНИТЕЛЬНАЯ ОПЦИЯ

- Защита свыше 380
- Блок аварийного питания
- Димминг
- Оптико-акустический датчик
- Микроволновый датчик
- Исполнение в любой цвет по шкале RAL



DSO15-1 INSIDE 500 (step 500)



DSO15-2 INSIDE 1000 (step 500)



DSO15-3 INSIDE 1500 (step 500)

Модель	Габаритные размеры	Мощность	Световой поток	Вес
DSO15-1 INSIDE 500 (step 500)	520x70x50/70 mm	18 Вт	2800 Лм	1 кг
DSO15-2 INSIDE 1000 (step 500)	1020x70x50/70 mm	36 Вт	5600 Лм	1,7 кг
DSO15-3 INSIDE 1500 (step 500)	1520x70x50/70 mm	54 Вт	8400 Лм	2,6 кг
DSO15-4 INSIDE 2000 (step 500)	2020x70x50/70 mm	72 Вт	11200 Лм	3,4 кг



Встраиваемое крепление



Степень защиты IP 40



Светодиоды SMD



Защита от короткого замыкания



Вариант крепления Встраиваемый



Степень защиты от поражения эл-им током 1 степень



Напряжение 176-264 VAC



Рассеиватель Опал



Срок службы 12 лет



Гарантия 5 лет



Цветовая температура 3000K/4000K/5000K



Пульсация < 1%



Материал Алюминий с полимерным покрытием



Климатическое исполнение УХЛ 4



ОФИСНО-ТОРГОВЫЕ

СВЕТОДИОДНЫЕ СВЕТИЛЬНИКИ

DSO15 TUBE

Имея стильную и лаконичную форму, светодиодные светильники серии DSO15 Tube служат отличным дизайнерским решением в сфере торгового освещения. Корпус выполнен из опалового рассеивателя и торцевых алюминиевых заглушек. Имеет степень защиты IP 40. Укомплектован выносным драйвером.

Вариант крепления: подвесной

ДОПОЛНИТЕЛЬНАЯ ОПЦИЯ

- Защита свыше 380
- Блок аварийного питания
- Димминг
- Оптико-акустический датчик
- Микроволновый датчик
- Исполнение в любой цвет по шкале RAL

ОФИСНО-ТОРГОВЫЕ DSO15 TUBE

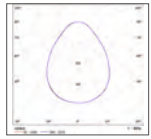

Выносной драйвер

DSO15-1 TUBE

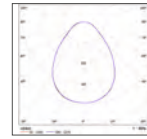

DSO15-2 TUBE

Модель	Габаритные размеры	Мощность	Световой поток	Вес
DSO15-1 TUBE	1247x60 (63) mm	36 Вт	5480 Лм	1 кг
DSO15-2 TUBE	622x60 (63) mm	18 Вт	2740 Лм	0,6 кг



Степень защиты IP 40



Светодиоды SMD



Защита от короткого замыкания



Вариант крепления Подвесной



Степень защиты от поражения эл-им током 1 степень



Напряжение 176-264 VAC



Рассеиватель Опал



Срок службы 12 лет



Гарантия 5 лет



Цветовая температура 3000K/4000K/5000K



Пульсация < 1%



Материал Поликарбонат/алюминий



Климатическое исполнение УХЛ 4



Подвесное крепление



ОФИСНО-ТОРГОВЫЕ

СВЕТОДИОДНЫЕ СВЕТИЛЬНИКИ

DSO15 CASE

Светильник внутреннего назначения со светодиодным источником: DSO 15-2 Case 1000 (step 500) предназначен для общего или комбинированного освещения помещений общественно-административных зданий, офисов, предприятий торговли.

Вариант крепления: тросовой подвес/кронштейн*

*-крепление по согласованию

ДОПОЛНИТЕЛЬНАЯ ОПЦИЯ

- Защита свыше 380
- Блок аварийного питания
- Димминг
- Оптико-акустический датчик
- Микроволновый датчик
- Исполнение в любой цвет по шкале RAL
- Разработка индивидуального крепления

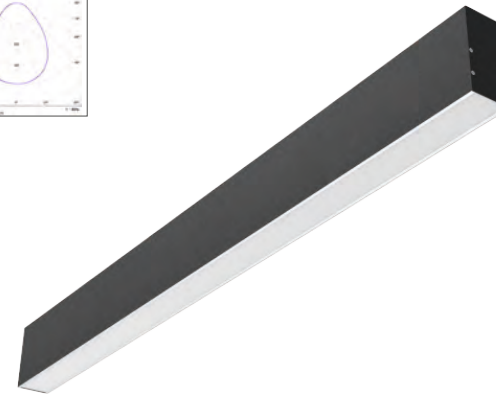
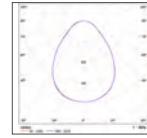
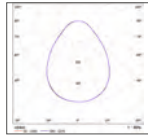

DSO15-2 CASE 1000 (step 500)

Модель	Габаритные размеры	Мощность	Световой поток	Вес
DSO15-1 CASE 500 (step 500)	503x50x100 mm	18 Вт	2800 Лм	1 кг
DSO15-2 CASE 1000 (step 500)	1003x50x100 mm	36 Вт	5600 Лм	1,3 кг
DSO15-3 CASE 1500 (step 500)	1503x50x100 mm	54 Вт	8400 Лм	2 кг



Кронштейн

Крепёж для
тросового
подвесаСтепень
защиты
IP 40Свето-
диоды
SMDЗащита от
короткого
замыканияВариант
крепленияСтепень
защиты от
поражения
эл-им током
1 степеньНапря-
жение
176-264
VACРассеива-
тель
Опал/сотыСрок
службы
12 летГарантия
5 летЦветовая
темпе-
ратура
3000K/4000K/
5000KПульсация
< 1%Материал
Анодированный
алюминийКлимати-
ческое
исполнение
УХЛ 4



ОФИСНО-ТОРГОВЫЕ

СВЕТОДИОДНЫЕ СВЕТИЛЬНИКИ

DSO16 RITEIL

Светодиодные светильники серии DSO16 Riteil предназначены для засветки как небольших, так и крупных торговых площадей. Имеют лаконичный вид с возможностью выбора цвета корпуса в соответствии с дизайном помещения. Могут использоваться штучно или соединяться в линию. Стандартная комплектация включает в себя две боковые крышки, но имеется дополнительная опция для построения светильников в единую световую линию за счет соединительной планки. Серия DSO16 Riteil может быть оснащена тремя видами рассеивателей – опал, соты и микропризма. Особенностью данных осветительных приборов является наличие на корпусе специального люка, что облегчает подключение светильников к сети, а также упрощает замену источников питания.

Вариант крепления: подвесной/накладной

ДОПОЛНИТЕЛЬНАЯ ОПЦИЯ

- Защита свыше 380
- Блок аварийного питания
- Димминг
- Оптико-акустический датчик
- Микроволновый датчик
- Исполнение в любой цвет по шкале RAL
- Разработка индивидуального крепления

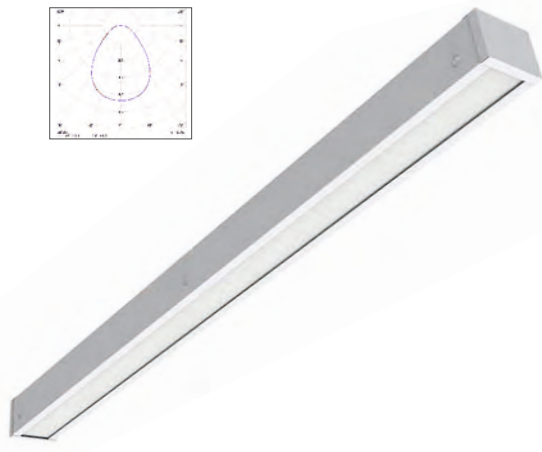
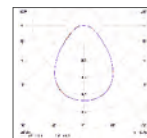
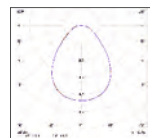
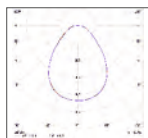

DSO16-1 RITEIL

Модель	Габаритные размеры	Мощность	Световой поток	Вес
DSO16-1 RITEIL	517x70x60 mm	18 Вт	2800 Лм	1 кг
DSO16-2 RITEIL	1012x70x60 mm	32 Вт	4600 Лм	2 кг
DSO16-3 RITEIL	1517x70x60 mm	54 Вт	8400 Лм	3 кг



Степень защиты IP 30



Светодиоды SMD



Защита от короткого замыкания

Встроена в блок питания



Вариант крепления Подвесной/накладной



Степень защиты от поражения эл-им током 1 степень



Напряжение 176-264 VAC



Рассеиватель Соты/опал микропризма



Срок службы 12 лет



Гарантия 5 лет



Цветовая температура 3000K/4000K/5000K



Пульсация < 1%



Материал Сталь с полимерным покрытием, RAL



Климатическое исполнение УХЛ 4



Подвесное крепление



Накладной



ИНТЕРЬЕРНЫЕ

СВЕТОДИОДНЫЕ СВЕТИЛЬНИКИ

DSO8 TABLET

Одним из важных моментов обустройства жилья является освещение. Осветительные приборы, помимо главной функции, могут «оживлять» интерьеры, расставлять акценты, подчеркивать стиль. Для решения данных задач нами была разработана линия интерьерных светильников серии DSO8 Tablet.

Вариант крепления: тросовой подвес

ДОПОЛНИТЕЛЬНАЯ ОПЦИЯ

- Защита свыше 380
- Блок аварийного питания
- Димминг
- Оптико-акустический датчик
- Микроволновый датчик
- Исполнение в любой цвет по шкале RAL

ИНТЕРЬЕРНЫЕ

DSO8 TABLET



DSO8-1 TABLET



DSO8-6 TABLET



DSO8-16 TABLET

Модель	Габаритные размеры	Мощность	Световой поток	Вес
DSO8-1 TABLET	D400x70 mm	40 Вт	4200 Лм	1 кг
DSO8-2 TABLET	D500x70 mm	50 Вт	5600 Лм	1,3 кг
DSO8-3 TABLET	D600x70 mm	60 Вт	6160 Лм	1,5 кг
DSO8-4 TABLET	D700x70 mm	70 Вт	8400 Лм	1,7 кг
DSO8-5 TABLET	D800x70 mm	80 Вт	8680 Лм	1,9 кг
DSO8-6 TABLET	D900x70 mm	90 Вт	10500 Лм	2,2 кг
DSO8-7 TABLET	D1000x70 mm	120 Вт	12600 Лм	2,8 кг
DSO8-8 TABLET	D1100x70 mm	130 Вт	14770 Лм	3 кг
DSO8-9 TABLET	D1200x70 mm	140 Вт	16884 Лм	4 кг
DSO8-10 TABLET	D1300x70 mm	160 Вт	18998 Лм	5 кг
DSO8-11 TABLET	D1400x70 mm	180 Вт	21112 Лм	6 кг
DSO8-12 TABLET	D1500x70 mm	200 Вт	23226 Лм	7 кг
DSO8-13 TABLET	D1600x70 mm	220 Вт	25340 Лм	8 кг
DSO8-14 TABLET	D1700x70 mm	240 Вт	27454 Лм	9 кг
DSO8-15 TABLET	D1800x70 mm	260 Вт	29568 Лм	10 кг
DSO8-16 TABLET	D1900x70 mm	280 Вт	31682 Лм	11 кг
DSO8-17 TABLET	D2000x70 mm	300 Вт	33796 Лм	12 кг



Крепёж для тросового подвеса



Степень защиты IP 40



Светодиоды SMD



Защита от короткого замыкания



Вариант крепления Трос



Степень защиты от поражения эл-им током 1 степень



Напряжение 176-264 VAC



Рассеиватель Опал



Срок службы 12 лет



Гарантия 5 лет



Цветовая температура 3000K/4000K/5000K



Пульсация < 1%



Материал Алюминий



Климатическое исполнение УХЛ 4



ИНТЕРЬЕРНЫЕ

СВЕТОДИОДНЫЕ СВЕТИЛЬНИКИ

DSO8 RING

Одним из важных моментов обустройства жилья является освещение. Осветительные приборы, помимо главной функции, могут «оживлять» интерьеры, расставлять акценты, подчеркивать стиль. Для решения данных задач нами была разработана линия интерьерных светильников серии DSO8 Ring.

Вариант крепления: тросовой подвес

ДОПОЛНИТЕЛЬНАЯ ОПЦИЯ

- Защита свыше 380
- Блок аварийного питания
- Димминг
- Оптико-акустический датчик
- Микроволновый датчик
- Исполнение в любой цвет по шкале RAL
- Разработка индивидуального крепления

ИНТЕРЬЕРНЫЕ

DSO8 RING



DSO8-1 RING

DSO8-6 RING

DSO8-16 RING

Модель	Габаритные размеры	Мощность	Световой поток	Вес
DSO8-1 RING	D500x50x70 mm	50 Вт	6860 Лм	1,2 кг
DSO8-2 RING	D600x50x70 mm	60 Вт	10080 Лм	1,5 кг
DSO8-3 RING	D700x50x70 mm	70 Вт	11760 Лм	1,7 кг
DSO8-4 RING	D800x50x70 mm	80 Вт	13440 Лм	1,9 кг
DSO8-5 RING	D900x50x70 mm	90 Вт	15120 Лм	2,3 кг
DSO8-6 RING	D1000x50x70 mm	100 Вт	16800 Лм	2,8 кг
DSO8-7 RING	D1100x50x70 mm	110 Вт	18480 Лм	3 кг
DSO8-8 RING	D1200x50x70 mm	120 Вт	20160 Лм	3,2 кг
DSO8-9 RING	D1300x50x70 mm	130 Вт	21840 Лм	3,5 кг
DSO8-10 RING	D1400x50x70 mm	140 Вт	23520 Лм	4 кг
DSO8-11 RING	D1500x50x70 mm	150 Вт	25200 Лм	5 кг
DSO8-12 RING	D1600x50x70 mm	160 Вт	26880 Лм	5,5 кг
DSO8-13 RING	D1700x50x70 mm	170 Вт	28560 Лм	6 кг
DSO8-14 RING	D1800x50x70 mm	180 Вт	30240 Лм	7 кг
DSO8-15 RING	D1900x50x70 mm	190 Вт	31920 Лм	8,5 кг
DSO8-16 RING	D2000x50x70 mm	200 Вт	33600 Лм	9 кг



Степень защиты IP 40



Светодиоды SMD



Защита от короткого замыкания

Встроена в блок питания



Вариант крепления Трос



Степень защиты от поражения эл-им током 1 степень



Напряжение 176-264 VAC



Рассеиватель Опал



Срок службы 12 лет



Гарантия 5 лет



Цветовая температура 3000К/4000К/5000К



Пульсация < 1%



Материал Алюминий



Климатическое исполнение УХЛ 4



Крепёж для тросового подвеса



ДИЗАЙНЕРСКИЕ

СВЕТОДИОДНЫЕ СВЕТИЛЬНИКИ

DSO16 DELTA

Светильник внутреннего назначения со светодиодным источником: DSO16 Delta предназначен для общего освещения офисных, административных, торговых и других общественных помещений.

Вариант крепления: накладной

ДОПОЛНИТЕЛЬНАЯ ОПЦИЯ

- Защита свыше 380
- Блок аварийного питания
- Димминг
- Оптико-акустический датчик
- Микроволновый датчик
- Исполнение в любой цвет по шкале RAL

ДИЗАЙНЕРСКИЕ

DSO16 DELTA

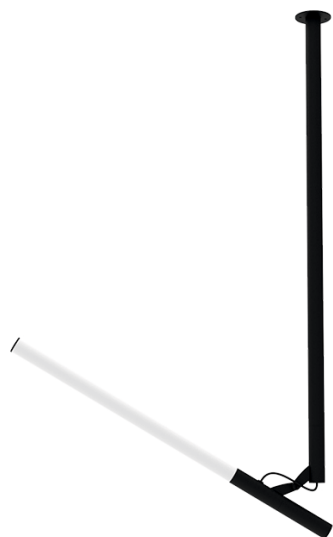

DSO16-1 DELTA



DSO16-2 DELTA

Модель	Габаритные размеры	Мощность	Световой поток	Вес
DSO16-1 DELTA	661x895x30 mm	15 Вт	2150 Лм	3 кг
DSO16-2 DELTA	1116x895x30 mm	12x2 Вт	1800x2 Лм	3,5 кг



Степень защиты IP 44



Светодиоды SMD



Защита от короткого замыкания



Встроена в блок питания



Вариант крепления Накладной



Степень защиты от поражения эл-им током 1 степень



Напряжение 176-264 VAC



Рассеиватель Опал



Срок службы 12 лет



Гарантия 5 лет



Цветовая температура 3000К/4000К/5000К



Пульсация < 1%



Материал Алюминий с полимерным покрытием



Климатическое исполнение УХЛ 4



Накладной



ЖКХ

СВЕТОДИОДНЫЕ СВЕТИЛЬНИКИ

DSO5

Светильники антивандальные DSO5-1 предназначены для широкого применения в сфере ЖКХ, освещения лестничных пролетов, подъездов, промышленных и производственных помещений. Корпус светильников изготовлен из ударопрочного негорючего АБС-сополимера серого цвета, комплектуется гермовводом и устойчивым к старению уплотнителем.

Рассеиватель: опаловый ударопрочный поликарбонат.

Вариант крепления: накладной

ДОПОЛНИТЕЛЬНАЯ ОПЦИЯ

- Защита свыше 380
- Блок аварийного питания
- Димминг
- Оптико-акустический датчик
- Микроволновый датчик

ЖКХ

DSO5

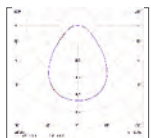

DSO5-1

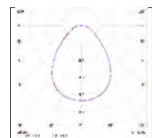

DSO5-2

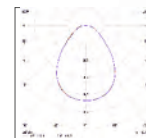

DSO5-4

Модель	Габаритные размеры	Мощность	Световой поток	Вес
DSO5	670x165x110 mm	18 Вт	2300 Лм	1,2 кг
DSO5-1	670x165x110 mm	32 Вт	4600 Лм	1,2 кг
DSO5-2	390x105x83 mm	18 Вт	2160 Лм	1,2 кг
DSO5-3	390x105x83mm	9 Вт	1080 Лм	1,2 кг
DSO5-4	665x95x95 mm	18 Вт	2300 Лм	1,5 кг
DSO5-5	1260x95x95 mm	32 Вт	4600 Лм	2 кг



Степень защиты IP 65



Светодиоды SMD



Защита от короткого замыкания



Встроена в блок питания
Вариант крепления Накладной



Степень защиты от поражения эл-им током 1 степень



Напряжение 176-264 VAC



Рассеиватель Прозрачный/ матовый



Срок службы 12 лет



Гарантия 5 лет



Цветовая температура 3000К/4000К/ 5000К



Пульсация < 1%



Материал Поликарбонат



Климатическое исполнение У2



Накладной

Сделано в России



ЖКХ

СВЕТОДИОДНЫЕ СВЕТИЛЬНИКИ

DSO5 A

Светодиодный светильник DSO5 A предназначен для для общего освещения в помещениях с повышенной влажностью и запыленностью, в производственных, складских и технических помещениях, при необходимости в отдельных торговых, офисных и уличных зонах.

В светильнике предусмотрено два режима РАБОТЫ:

- аварийный режим – аварийная работа осуществляется от встроенного автономного аккумулятора, время работы в аварийном режиме - 1 час / 3 час
 - постоянный режим – светильник работает всегда
- Возможна комплектация кабельным вводом и пиктограммами (вход, выход, стрелка) по требованию заказчика.

Вариант крепления: накладной

ДОПОЛНИТЕЛЬНАЯ ОПЦИЯ

- Защита свыше 380
- Блок аварийного питания
- Димминг
- Оптико-акустический датчик
- Микроволновый датчик

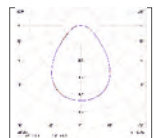

DSO5-6 A

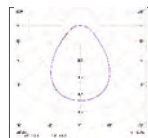

ЖКХ

DSO5 A



DSO5-7 A

Модель	Габаритные размеры	Мощность	Световой поток	Вес
DSO5-6 A	345x165x77 mm	6 Вт	340 Лм	1 кг
DSO5-7 A	337x83x68 mm	10 Вт	2250 Лм	1 кг
DSO5-8 A	337x83x68mm	20 Вт	4400 Лм	1 кг

-  Степень защиты IP 65
-  Светодиоды DIP/SMD
-  Защита от короткого замыкания
-  Встроена в блок питания
-  Вариант крепления Накладной
-  Степень защиты от поражения эл-им током 1 степень
-  Напряжение 220-240 VAC
-  Рассеиватель Матовый/прозрачный
-  Срок службы 10 лет
-  Гарантия 3 года
-  Цветовая температура 5000K
-  Пульсация < 1%
-  Материал Поликарбонат
-  Климатическое исполнение У 2





ЖКХ

СВЕТОДИОДНЫЕ СВЕТИЛЬНИКИ

DSO6

Светодиодные светильники серии DSO6 предназначены для замены устаревших светильников на основе люминесцентных ламп или ламп накаливания. Изготовлены из металлического корпуса и рассеивателя из ударопрочного силикатного стекла. Доступна модификация с антивандальной решеткой. Светильники ЖКХ используются для установки в подъездах, коридорах, на лестничных пролетах и предподъездных территориях, в кладовых производственных и подвальных помещений.

Вариант крепления: накладной

ДОПОЛНИТЕЛЬНАЯ ОПЦИЯ

- Защита свыше 380
- Блок аварийного питания
- Димминг
- Оптико-акустический датчик
- Микроволновый датчик

ЖКХ

DSO6

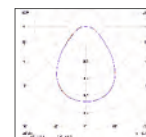
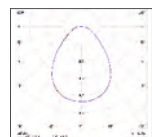
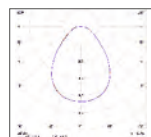

DSO6

DSO6 OPTICS

DSO6 eco

Модель	Габаритные размеры	Мощность	Световой поток	Вес
DSO6	D176x80 mm	10 Вт	800 Лм	0,5 кг
DSO6-1	210x100x110 mm	10 Вт	800 Лм	0,5 кг
DSO6-2	220x134x55mm	14 Вт	1550 Лм	1 кг
DSO6-4	D148x56 mm	10 Вт	1200 Лм	0,7 кг
DSO6-5	D222x71 mm	21 Вт	2300 Лм	1 кг
DSO6 eco	D164x50 mm	6 Вт	600 Лм	0,2 кг
DSO6-1 eco	D164x50 mm	10 Вт	1000 Лм	0,2 кг
DSO6-2 eco	D164x50 mm	12 Вт	1200 Лм	0,2 кг
DSO6-3 eco	D164x50 mm	15 Вт	1500 Лм	0,2 кг
DSO6-4 eco	D164x50 mm	20 Вт	2000 Лм	0,2 кг
DSO6 OPTICS	D153x77 mm	11 Вт	1300 Лм	1 кг



Накладной



Степень защиты IP 65



Светодиоды SMD



Защита от короткого замыкания



Вариант крепления Накладной



Степень защиты от поражения эл-им током 1 степень



Напряжение 220 VAC



Рассеиватель Опал



Срок службы 10 лет



Гарантия 3 года



Цветовая температура 3000К/4000К/5000К



Пульсация < 1%



Материал Алюминий с полимерным покрытием



Климатическое исполнение УХЛ 2



ЖКХ НИЗКОВОЛЬТНЫЕ СВЕТОДИОДНЫЕ СВЕТИЛЬНИКИ DSO6 DC

61

www.svetilnikirossii.ru

Светодиодные светильники серии DSO6 предназначены для замены устаревших светильников на основе люминесцентных ламп или ламп накаливания. Изготовлены из металлического корпуса и рассеивателя из ударопрочного силикатного стекла. Светильники ЖКХ используются для установки в подъездах, коридорах, на лестничных пролетах и предподъездных территориях, в кладовых производственных и подвальных помещений.

Вариант крепления: накладной

ДОПОЛНИТЕЛЬНАЯ ОПЦИЯ

- Защита свыше 380
- Блок аварийного питания
- Димминг
- Оптико-акустический датчик
- Микроволновый датчик

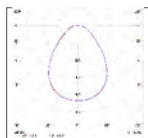

DSO6 5 (36V)

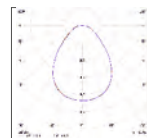

DSO6 11 (36V)

Модель	Габаритные размеры	Мощность	Световой поток	Вес
DSO6 5 (36V)	D176x80 mm	4/5 Вт	360/550 Лм	0,5 кг
DSO6 11 (36V)	D176x80 mm	8/11 Вт	720/1200 Лм	0,5 кг



Степень защиты IP 65



Свето-диоды DIP



Защита от короткого замыкания



Встроена в блок питания
Вариант крепления Накладной



Степень защиты от поражения эл-им током 1 степень



Напря-жение AC-36(30-42)В DC-36(27-45В)



Рассеива-тель Опал



Срок службы 10 лет



Гарантия 5 лет



Цветовая темпе-ратура 3000К/4000К/5000К



Пульсация < 1%



Материал Алюминий с полимерным покрытием



Климатическое исполнение УХЛ 2



Накладной

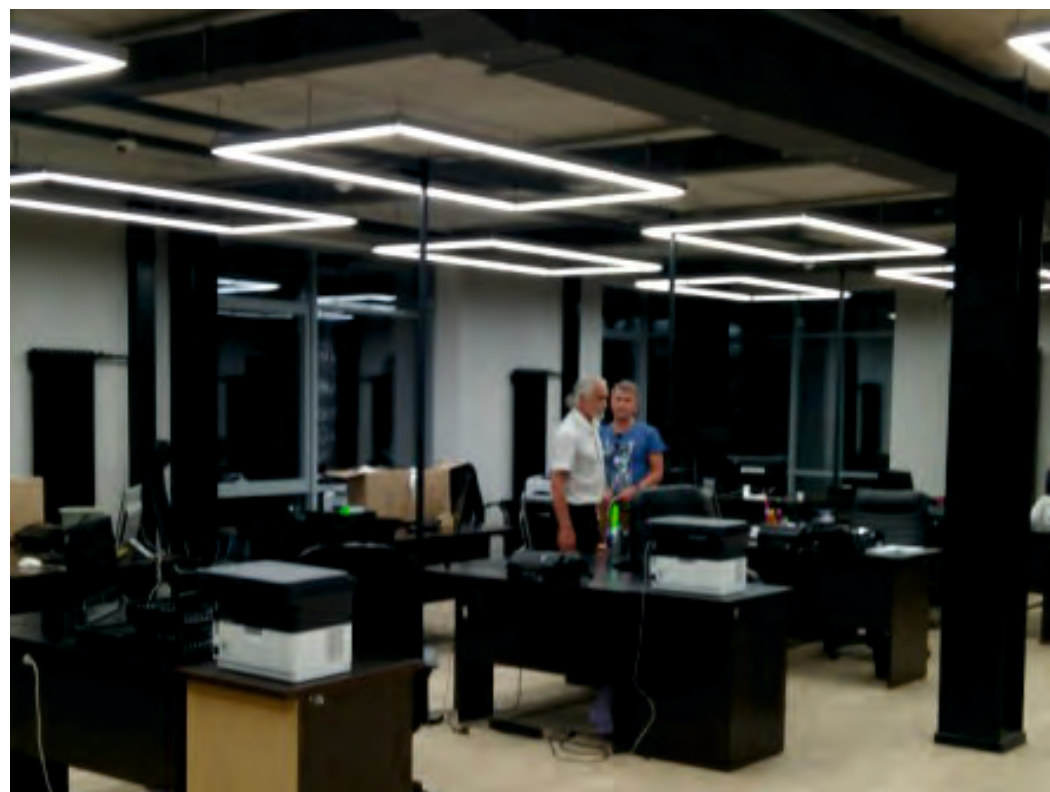

Освещение офиса компании «Лидер» в городе Ижевске осуществлялось с применением светильников серии DSO15. Главной задачей стояло создание современного и качественного освещения. Цельная конструкция изделия позволила добиться максимально равномерной засветки, а также стала стильным элементом офиса.

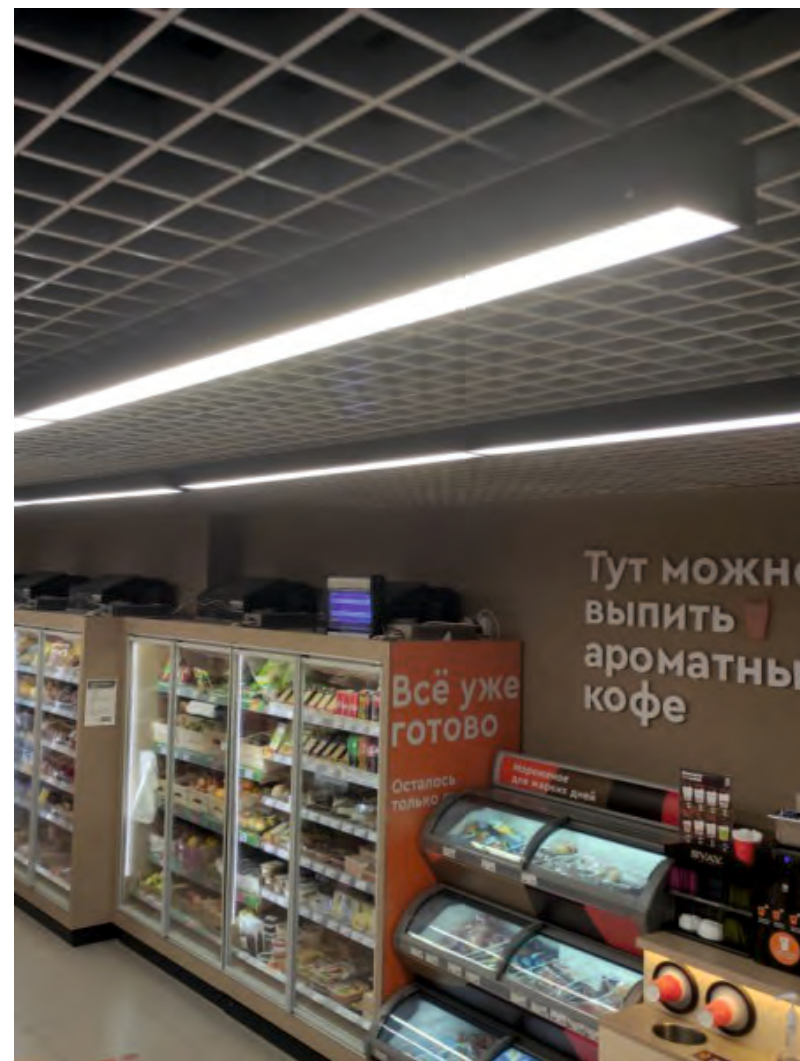

Для подсветки торговой площади «Магнит СИТИ» в городе Нижнем Новгороде была использована серия DSO16 Riteil. За счет соединительной планки, светильники могут быть выстроены в единую световую линию. Особенность данных осветительных приборов – это наличие на корпусе специального люка, что существенно облегчает их подключение к сети и замену источников питания.



607 222, г. Арзамас, ул. Заготзерно,
стр.2, лит. Т, помещ. 1
+7 (831) 414-31-66
www.svetilnikirossii.ru



Экологическая энергетика уже рядом с Вами!